



YONDENKO

C O R P O R A T E P R O F I L E

今日を支え 明日を創る

四電五

本店	〒761-8565	香川県高松市花ノ宮町2丁目3番9号	TEL 087-840-0230(代)
社員研修所	〒761-8032	香川県高松市鶴市町1417番地2	TEL 087-861-8772
CAD開発部	〒791-8021	愛媛県松山市六軒家町1番13号	TEL 089-925-1107
中央建設所	〒761-0322	香川県高松市前田東町1083番地1	TEL 087-887-7961
東京本部	〒105-0013	東京都港区浜松町1丁目18番16号	TEL 03-3434-3888
東北営業所	〒980-0804	宮城県仙台市青葉区大町1丁目4番1号	TEL 022-217-7181
大阪本部	〒541-0059	大阪府大阪市中央区博労町3丁目3番7号	TEL 06-6244-8700
神戸営業所	〒651-0096	兵庫県神戸市中央区雲井通4丁目1番2号	TEL 078-803-8360
京都営業所	〒600-8495	京都府京都市下京区四条通小路西入藤本寺町26番地1	TEL 075-606-5272
徳島支店	〒770-0807	徳島県徳島市中前川町5丁目1番地115	TEL 088-626-5220(代)
徳島営業所	〒771-1156	徳島県徳島市応神町応神産業団地4番1	TEL 088-683-3725
池田営業所	〒778-0005	徳島県三好市池田町シマ711番地1	TEL 0883-72-0217
文理営業所	〒770-8054	徳島県徳島市山城西2丁目180番地	TEL 088-652-5420
吉野川営業所	〒779-3305	徳島県吉野川市川島町児島字西須賀220番1	TEL 0883-26-3177
鳴門営業所	〒772-0002	徳島県鳴門市撫養町芥田字東発46番地3	TEL 088-686-2303
阿南営業所	〒774-0045	徳島県阿南市宝田町今市イシン坊26番地1	TEL 0884-22-0713
淡路営業所	〒656-0014	兵庫県洲本市桑間180番地1	TEL 0799-22-1763
高知支店	〒781-8010	高知県高知市棧橋通2丁目2番25号	TEL 088-833-1211(代)
高知営業所	〒781-0270	高知県高知市長浜3111番地1長浜産業団地内	TEL 088-805-2171
中村営業所	〒787-0004	高知県四万十市中村丸の内1828番地8	TEL 0880-34-1331
安芸営業所	〒784-0029	高知県安芸市植野23番2	TEL 0887-35-3505
山田営業所	〒782-0019	高知県香美市土佐山田町中野30番地2	TEL 0887-52-2104
須崎営業所	〒785-0045	高知県須崎市桑田山乙1225番地3	TEL 0889-45-0045
愛媛支店	〒791-8021	愛媛県松山市六軒家町1番13号	TEL 089-925-1101(代)
松山営業所	〒791-2111	愛媛県伊予郡砥部町八倉1番21	TEL 089-956-9880
宇和島営業所	〒798-0087	愛媛県宇和島市坂下津甲407番地83	TEL 0895-22-4555
西予営業所	〒797-0027	愛媛県西予市宇和町小原592番地1	TEL 0894-62-0259
新居浜営業所	〒792-0896	愛媛県新居浜市阿島1丁目6番1号	TEL 0897-67-1500
西条営業所	〒793-0003	愛媛県西条市ひうち字西ひうち3番63	TEL 0897-56-3307
四国中央営業所	〒799-0432	愛媛県四国中央市豊岡町大町字ツブノハナ上2004番1	TEL 0896-28-2333
今治営業所	〒794-0032	愛媛県今治市天保山町5丁目1827番116	TEL 0898-23-0608
八幡浜営業所	〒796-0037	愛媛県八幡浜市昭和通1460番地125	TEL 0894-22-3145
大洲営業所	〒795-0001	愛媛県大洲市北只62番地5	TEL 0893-24-4595
広島営業所	〒733-0012	広島県広島市西区中広町1丁目13番7号	TEL 082-295-0831
沖縄営業所	〒901-2111	沖縄県浦添市字経塚602番地2	TEL 098-917-0318
香川支店	〒760-8588	香川県高松市西宝町1丁目8番24号	TEL 087-836-0110(代)
高松営業所	〒761-0431	香川県高松市小村町488番地1	TEL 087-847-2100
東讃営業所	〒769-2520	香川県東かがわ市馬篠177番1	TEL 0879-25-4015
中讃営業所	〒762-0051	香川県坂出市御供所町3丁目5番8号	TEL 0877-46-5673
中讃西営業所	〒763-0071	香川県丸亀市田村町1616番地1	TEL 0877-22-5177
観音寺営業所	〒768-0040	香川県観音寺市柞田町丁93番地34	TEL 0875-25-2410
岡山営業所	〒700-0981	岡山県岡山市北区西島田町4番1号	TEL 086-243-0360

<p>商号 株式会社四電工 (YONDENKO CORPORATION)</p> <p>創立 1945年12月1日</p> <p>設立 1963年5月1日</p> <p>資本金 34億5,125万円(東証一部上場)</p> <p>従業員数 2,032名(2021年3月31日現在)</p> <p>営業種目</p> <ul style="list-style-type: none"> ● 一般設備工事 電気、計装、情報通信、防災・防犯、空調、給排水、衛生、水処理、管渠土木 ● 電力供給設備工事 架空送電線、架空配電線、地中送電線、地中配電線、電力土木・共同溝 ● 兼業事業 PFI・指定管理者事業、建築設備CADソフト開発・販売事業、太陽光発電事業、電柱広告 <p>事業登録</p> <p>《建設業許可》 国土交通大臣許可(特-2)第5200号 《電気工事業届出》 経済産業大臣第46138号 《一級建築士事務所登録》 香川県知事登録第1627号</p> <p>建設業許可業種</p> <p>電気、管、電気通信、土木、とび・土工、鋼構造物、建築、水道施設、舗装、しゅんせつ、塗装、内装仕上、造園、消防施設、解体</p> <p>取引金融機関</p> <p>中国銀行、伊予銀行、百十四銀行、阿波銀行、愛媛銀行、四国銀行</p>	<p>関係会社</p> <p>《連結子会社》 (株)ヨンコービジネス、(株)キャデワサービス、(株)アクセル徳島、(株)高知クリエイト、(株)アクセル松山、(株)香川クリエイト、(株)ヨンコーソーラー、有元温調(株)、アイ電気通信(株)、菱栄設備工業(株)、(株)関西設備、(株)仁尾太陽光発電、(株)桑野太陽光発電、横山工業(株)</p> <p>《非連結子会社》 徳島電工(有)、南海電工(有)、香川電工(有)、(株)宇多津給食サービス、(株)徳島市高PFIサービス、(株)徳島農林水産PFIサービス、(株)大洲給食PFIサービス、Yondenko Vietnam Company Limited、(株)鈴木建築設計事務所、恒栄通建(株)、(株)マルケン、(株)一水社</p>	<p>役員</p> <table border="0"> <tr> <td>取締役社長</td> <td>関谷 幸男</td> </tr> <tr> <td>専務取締役</td> <td>末廣 憲二</td> </tr> <tr> <td>専務取締役</td> <td>古川 俊文</td> </tr> <tr> <td>常務取締役</td> <td>山崎 直樹</td> </tr> <tr> <td>常務取締役</td> <td>中川 隆</td> </tr> <tr> <td>常務取締役</td> <td>山本 愛朗</td> </tr> <tr> <td>常務取締役</td> <td>柳川 賀久</td> </tr> <tr> <td>取締役 監査等委員会委員長</td> <td>高橋 亮</td> </tr> <tr> <td>取締役 監査等委員</td> <td>白杵 明彦</td> </tr> <tr> <td>取締役 監査等委員(社外取締役)</td> <td>白井 久司</td> </tr> <tr> <td>取締役 監査等委員(社外取締役)</td> <td>川原 央</td> </tr> <tr> <td>取締役 監査等委員(社外取締役)</td> <td>森糸 繁樹</td> </tr> <tr> <td>取締役 監査等委員(社外取締役)</td> <td>真鍋 洋子</td> </tr> <tr> <td>取締役 監査等委員(社外取締役)</td> <td>岡林 正文</td> </tr> <tr> <td>取締役 監査等委員(社外取締役)</td> <td>佐野 正</td> </tr> <tr> <td>取締役 監査等委員(社外取締役)</td> <td>橋倉 荘六</td> </tr> <tr> <td>取締役 監査等委員(社外取締役)</td> <td>平野 美紀</td> </tr> </table>	取締役社長	関谷 幸男	専務取締役	末廣 憲二	専務取締役	古川 俊文	常務取締役	山崎 直樹	常務取締役	中川 隆	常務取締役	山本 愛朗	常務取締役	柳川 賀久	取締役 監査等委員会委員長	高橋 亮	取締役 監査等委員	白杵 明彦	取締役 監査等委員(社外取締役)	白井 久司	取締役 監査等委員(社外取締役)	川原 央	取締役 監査等委員(社外取締役)	森糸 繁樹	取締役 監査等委員(社外取締役)	真鍋 洋子	取締役 監査等委員(社外取締役)	岡林 正文	取締役 監査等委員(社外取締役)	佐野 正	取締役 監査等委員(社外取締役)	橋倉 荘六	取締役 監査等委員(社外取締役)	平野 美紀
取締役社長	関谷 幸男																																			
専務取締役	末廣 憲二																																			
専務取締役	古川 俊文																																			
常務取締役	山崎 直樹																																			
常務取締役	中川 隆																																			
常務取締役	山本 愛朗																																			
常務取締役	柳川 賀久																																			
取締役 監査等委員会委員長	高橋 亮																																			
取締役 監査等委員	白杵 明彦																																			
取締役 監査等委員(社外取締役)	白井 久司																																			
取締役 監査等委員(社外取締役)	川原 央																																			
取締役 監査等委員(社外取締役)	森糸 繁樹																																			
取締役 監査等委員(社外取締役)	真鍋 洋子																																			
取締役 監査等委員(社外取締役)	岡林 正文																																			
取締役 監査等委員(社外取締役)	佐野 正																																			
取締役 監査等委員(社外取締役)	橋倉 荘六																																			
取締役 監査等委員(社外取締役)	平野 美紀																																			

沿革

History

<p>1963年 5月 徳島・南海・伊豫・香川の4電気工事会社の合併により「南海電工株式会社」として設立</p> <p>1965年 5月 徳島・高知・愛媛・香川の4支店及び大阪支社(現 大阪本部)を設置</p> <p>1965年 12月 広島営業所を設置</p> <p>1966年 3月 商号を「四国電気工事株式会社」に変更</p> <p>1966年 3月 東京支社(現 東京本部)を設置</p> <p>1973年 5月 岡山営業所を設置</p> <p>1979年 11月 東京証券取引所に株式を上場(市場第一部)</p> <p>1989年 11月 商号を「株式会社四電工」に変更</p> <p>1992年 11月 文理営業所を設置</p> <p>1994年 11月 (株)高知クリエイトの株式取得</p> <p>1996年 10月 (株)アクセル徳島を設立</p> <p>1997年 2月 (株)ヨンコービジネスを設立</p>	<p>1997年 4月 (株)キャデワサービスを設立</p> <p>1997年 10月 (株)アクセル松山、(株)香川クリエイトを設立</p> <p>2012年 3月 東北営業所を設置</p> <p>2012年 12月 (株)仁尾太陽光発電を設立</p> <p>2013年 9月 (株)ヨンコーソーラーを設立</p> <p>2014年 3月 (株)桑野太陽光発電を設立</p> <p>2018年 2月 有元温調(株)の株式取得</p> <p>2018年 7月 アイ電気通信(株)の株式取得</p> <p>2018年 10月 菱栄設備工業(株)の株式取得</p> <p>2018年 11月 Yondenko Vietnam Company Limitedを設立</p> <p>2019年 8月 (株)関西設備の株式取得</p> <p>2020年 3月 (株)鈴木建築設計事務所の株式取得</p> <p>2020年 5月 神戸営業所、京都営業所を設置</p> <p>2021年 4月 横山工業(株)の株式取得</p> <p>2021年 7月 沖縄事業所(2018年9月設置)を営業所に昇格</p>
--	--

■ 売上高(連結)

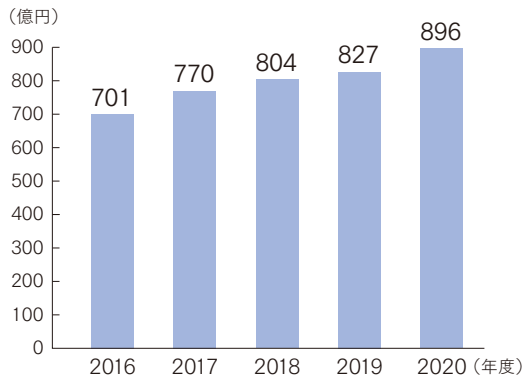

■ 営業利益・経常利益(連結)

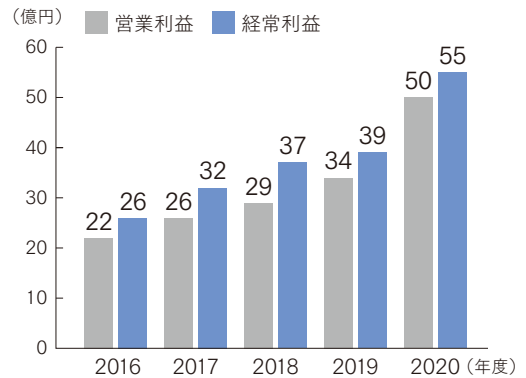

■ 2020年度セグメント別の売上高(連結)

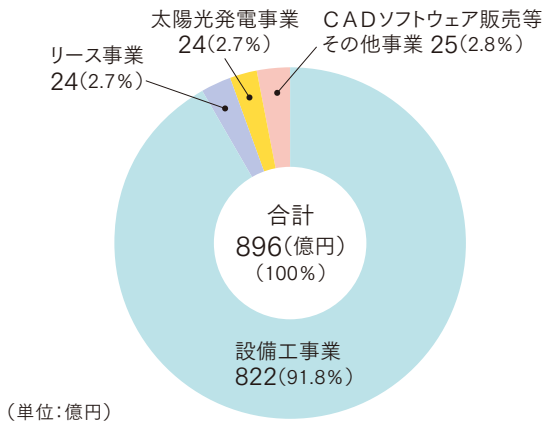

■ 1株あたりの配当金額

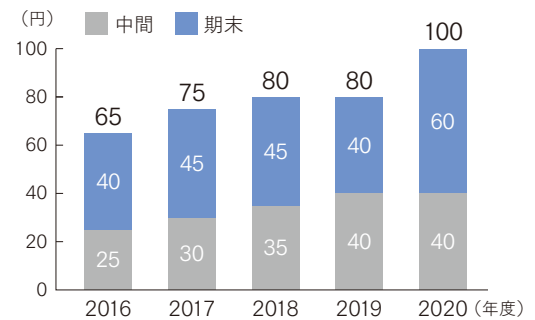

当社は2017年10月1日付で、株式会社(5株を1株に併合)を実施しております。2017年度中間以前の配当金額は、併合後に換算しております。

■ 売上高(個別)

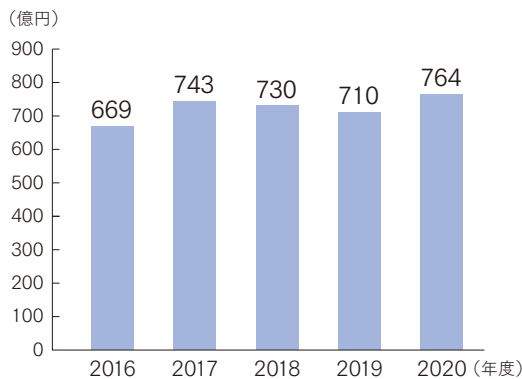

■ 2020年度工事種類別の売上高(個別)

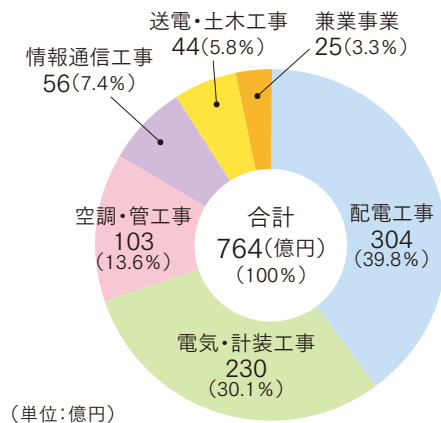

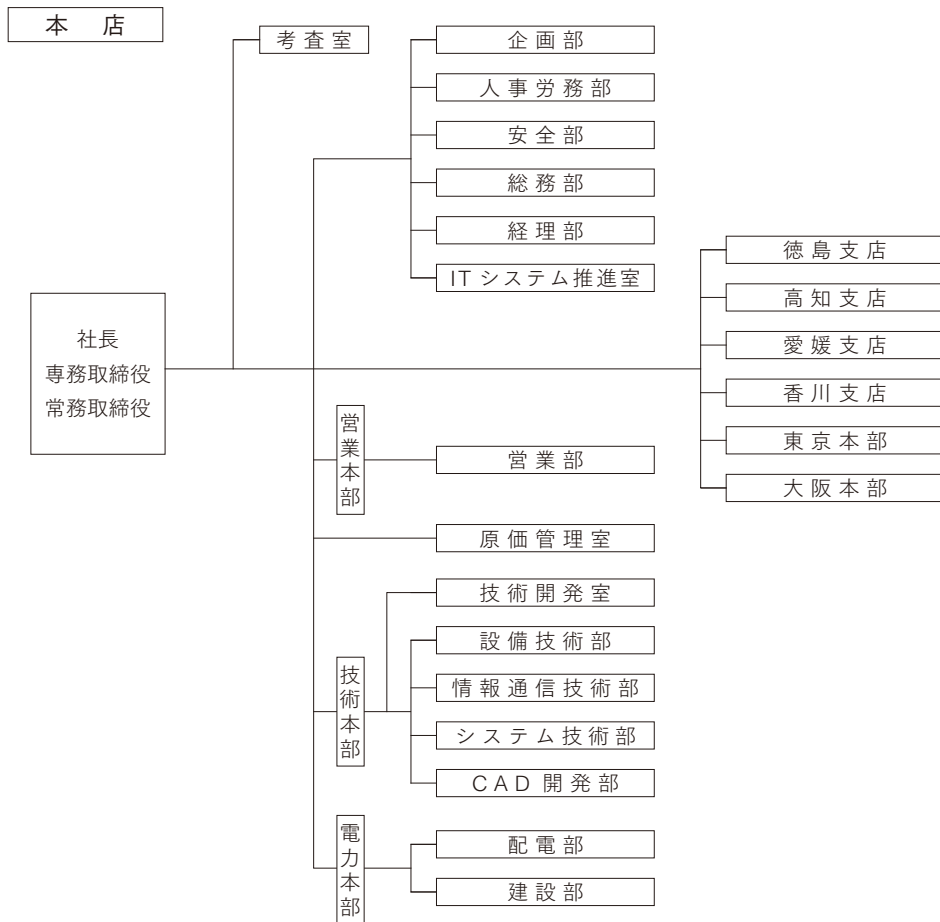

■ 建設関連資格者

【電気・電気通信関係】

1級電気工事施工管理技士	625名
2級電気工事施工管理技士	328名
第1種電気主任技術者	1名
第2種電気主任技術者	3名
第3種電気主任技術者	64名
計装士(1級)	21名
計装士(2級)	14名
第1種電気工事士	610名
第2種電気工事士	686名
工事担任者AI・DD総合種[アナデジ含む]	38名
工事担任者DD(1・2・3種)[デジ含む]	79名
工事担任者AI(1・2・3種)[アナ含む]	35名
登録電気工事基幹技能者	95名
1級電気通信工事施工管理技士	26名
2級電気通信工事施工管理技士	1名

電気通信主任技術者(線路)	16名
電気通信主任技術者(伝送交換)	10名
1級陸上無線技術士	9名
陸上特殊無線技術士(1級)	61名
【土木・建築関係】	
1級建築士	2名
2級建築士	4名
建築設備士	15名
1級土木施工管理技士	226名
2級土木施工管理技士	135名
1級建築施工管理技士	19名
測量士	3名
測量士補	22名
【空調・衛生関係】	
技術士(衛生工学部門)	1名
1級管工事施工管理技士	209名

2級管工事施工管理技士	65名
配管技能士(1級)	8名
配管技能士(2級)	33名
空気調和・衛生工学会設備士(空調)	15名
空気調和・衛生工学会設備士(衛生)	19名
給水装置工事主任技術者	80名
消防設備士(甲種)	336名
消防設備士(乙種)	55名
浄化槽設備士	30名
浄化槽管理士	31名
【その他】	
技術士(総合技術監理)	1名
行政書士	1名
宅地建物取引士	7名
建設業経理士(1級)	14名
建設業経理士(2級)	175名



<http://www.yondenko.co.jp>